

A man with grey hair is feeding a woman with brown hair. They are both smiling and looking at each other. The man is holding a spoon with a dollop of white cream, and the woman is holding a raspberry. The background is a bright, modern kitchen.

ELNUR



# MATTIRA

CHAUDIÈRES ÉLECTRIQUES  
CHAUFFAGE ET EAU CHAUDE SANITAIRE

**Gabarrón**  
Question d'Excellence

# À propos de notre entreprise

La société ELNUR a été fondée en 1973 et n'a cessé depuis cette date de s'imposer comme l'un des leaders des fournisseurs européens du système de chauffage le plus efficace au monde: le chauffage électrique.

Forte de ses installations de plus de 20000m<sup>2</sup>, d'une vaste équipe à la fois généraliste et technique et d'une gamme complète de produits conçue pour satisfaire aux attentes les plus élevées de nos clients, ELNUR vous propose les solutions de chauffage les plus efficaces dans un monde en perpétuelle évolution.

Sur ses sites, ELNUR maîtrise parfaitement le processus de production:

Nos stations d'usinage des métaux équipés de la toute dernière technologie nous confèrent davantage de contrôle et nous offrent l'occasion unique d'atteindre une qualité optimale pour chaque composant individuel.

La station de revêtement poudre électrostatique entièrement automatisée est le gage d'une finition parfaite de nos produits, qui sont totalement résistants au vieillissement et à la corrosion.

Nos cinq lignes d'assemblage garantissent un service tout au long de l'année pour plus de 150000 radiateurs thermiques à inertie, 40000 radiateurs à accumulation, ainsi que 30000 convecteurs et autres appareils de chauffage électrique.

Le service client d'ELNUR est un atout fondamental de notre approche d'amélioration continue:

L'un des piliers de notre entreprise réside dans notre capacité à livrer des produits finis. Nous détenons un stock d'au moins 3 mois, ce qui nous permet de distribuer nos produits en moins de 48 heures, dans n'importe quelle région du monde.

Un autre de nos piliers concerne la proximité avec nos clients. Nos efforts en matière de formation et de qualification de la clientèle, ainsi que le service après-vente ELNUR, sont essentiels pour maintenir ce niveau élevé de qualité de produits et de service sur le marché.

Après 40 ans d'expérience, nous continuons de faire preuve du même enthousiasme et du même engagement pour offrir une large gamme de produits uniques, dotés d'une capacité d'adaptation aux différents besoins de nos clients, et ce quel que soit l'endroit du monde où ils sont établis.

Forts d'une implantation commerciale dans plus de 35 pays et d'un solide réseau de distribution exclusive dans 15 de ces nations, nous avons réussi à être présents au sein de milliers de foyers en offrant constamment la meilleure solution de chauffage électrique.

Nous souhaitons avant tout que nos clients puissent ressentir le luxe de vivre l'excellence, en utilisant la gamme de produits GABARRÓN, véritable source de chaleur et de confort dans votre maison.



*“Nous vous invitons à découvrir la marque ELNUR ainsi que les valeurs et les avantages que nos produits GABARRÓN vous feront vivre.”*



04 Chaudières électriques

20 Accessoires

23 Contact

# NOUVELLE EXPÉRIENCE EN CHAUFFAGE ÉLECTRIQUE



# MATTIRA

**Gabarrón**  
Question d'Excellence

*“Vous souhaitez trouver le meilleur chauffage central pour votre domicile? Vivez l’expérience idéale en termes de confort grâce aux chaudières électriques modulantes Mattira, gages d’une atmosphère sécurisée et chaleureuse pour votre lieu de vie.”*

## Mattira, l’une des chaudières électriques les plus fiables et sécurisées du marché

Elnur présente Mattira, la nouvelle gamme de chaudières électriques répondant à tous vos besoins en eau chaude sanitaire et en chauffage. Mattira constitue le choix idéal pour garantir un système de chauffage central fiable et totalement sécurisé.

Il s’agit en effet de la solution parfaite pour des résidences ne bénéficiant pas d’un accès à une alimentation en gaz ou présentant des restrictions liées aux chaudières à gaz.

Grâce à cette nouvelle gamme de chaudières électriques numériques, GABARRÓN vous offre la possibilité de profiter pleinement de la sécurité et de la commodité de l’électricité. Mattira constitue le choix idéal pour garantir un système de chauffage central efficace, fiable et totalement sécurisé.

Nos chaudières électriques numériques sont les seules du marché à réguler la consommation d’énergie selon les besoins en chauffage de l’installation, en tenant compte non seulement de la température ambiante, mais aussi de la température extérieure.

Grâce à ses fonctionnalités de modulation et de régulation automatique du chauffage, Mattira est le gage d’un confort optimal dans votre maison, allié à des économies de coût d’exploitation maximales.

La fonction **modulante** de nos chaudières électriques est gérée par un **système de contrôle intelligent de la modulation électronique (SEM, Smart Electronic Modulating System)**. Le système s’appuie sur la technologie TRIAC combinée à un chronothermostat extérieur, dont l’objectif est d’adapter constamment la puissance de chauffage aux besoins en chaleur de l’installation, afin d’obtenir une efficacité énergétique de 100 % et des économies en termes de coûts énergétiques.

Une autre fonctionnalité gérée par le système SEM concerne la **modulation du chauffage**. Il est possible de réguler la température à laquelle la chaudière commande le circuit de chauffage de l’eau en fonction de la température extérieure. Cette méthode de régulation offre un maximum de confort puisqu’elle permet d’anticiper les changements des besoins calorifiques de la maison.

Ces fonctionnalités, alliées au fait que les chaudières électriques Mattira modulent par pas de 1 kW, réduisent toute possibilité de gaspillage énergétique au minimum, conférant ainsi à votre domicile un confort sans pareil.

Elles peuvent être installées sur des alimentations électriques monophasées ou triphasées à l’aide d’un cavalier fourni avec la chaudière. Toutes les chaudières électriques Mattira peuvent être limitées à une sortie comprise entre 3 et 12kW sur des réseaux monophasés et jusqu’à 18kW sur des réseaux triphasés.

Durant leur fonctionnement, elles n’émettent aucun gaz ni aucune pollution directe. Elles n’utilisent pas de combustibles tels que gaz ou diesel et ne présentent donc aucun risque de fuite ou d’explosion.

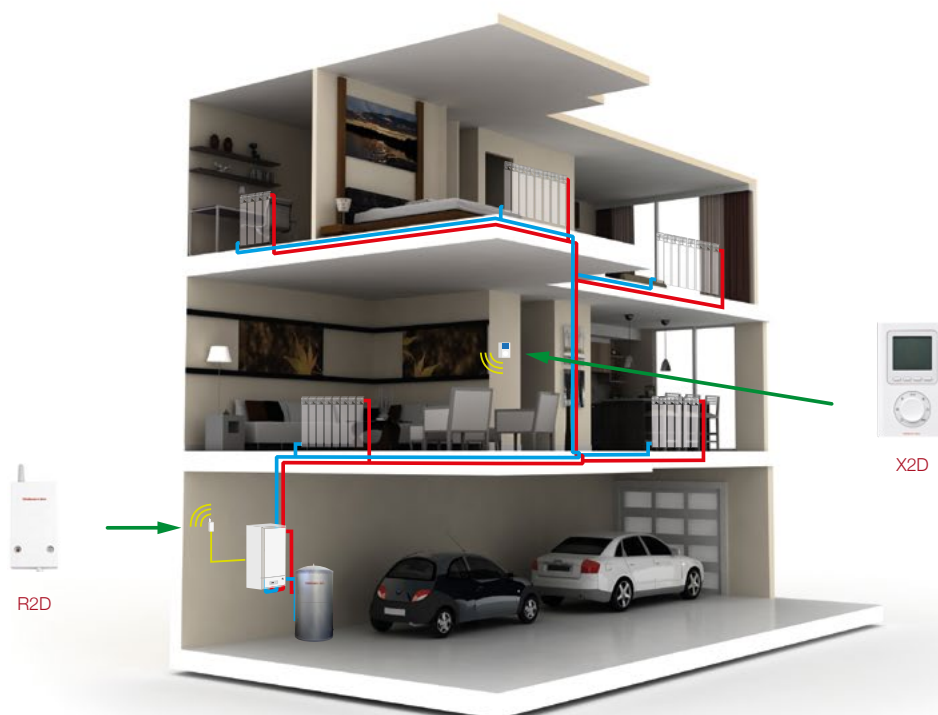



## Fonctionnalités et avantages principaux

Energy Savings

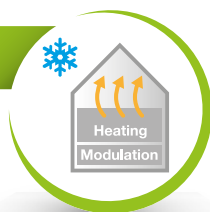

### Modulation du chauffage

Le tableau de commande de la chaudière modulera automatiquement la puissance de chauffage à la sortie selon la demande requise pour économiser de l'énergie. Cette fonction modulante des chaudières électriques GABARRÓN est gérée par un système de contrôle intelligent de la modulation électronique (système SEM) qui procède à un nouveau calcul toutes les 20 secondes afin de réguler la consommation selon la demande calorifique réelle. Elle s'appuie sur la technologie TRIAC combinée à un chrono-thermostat extérieur, dont l'objectif est d'adapter constamment la puissance de chauffage aux besoins en chaleur de l'installation, afin d'obtenir une efficacité énergétique de 100% et des économies en termes de coûts énergétiques.

Maximum Comfort



### Régulation automatique du chauffage

En outre, il est possible de réguler la température à laquelle la chaudière commande le circuit de chauffage de l'eau en fonction de la température extérieure. Cette méthode de régulation offre un maximum de confort puisqu'elle permet d'anticiper les variations des besoins calorifiques de la maison. Le thermostat d'ambiance continue de réguler la température à l'intérieur de la maison. Le branchement d'un capteur de température extérieure est nécessaire pour activer ce mode.

Quick & Easy Installation



### Installation facile

Les chaudières électriques Mattira de Gabarrón sont livrées équipées de tous les composants nécessaires pour faire fonctionner l'unité, notamment un gabarit gage d'une installation facile.

Le montage est simple et rapide et peut être réalisé en une journée seulement.

Compatible Underfloor

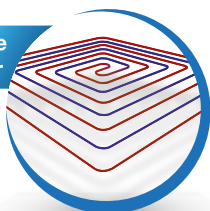

### Compatible avec le chauffage au sol

L'ensemble de la gamme de chaudières GABARRÓN peut être utilisé avec des radiateurs à eau chaude, ou plancher radiant. De plus, les chaudières Mattira peuvent être installées en combinaison avec d'autres systèmes de chauffage tels que des panneaux solaires thermiques, des pompes à chaleur, etc.

*“Mattira confère à votre domicile le plus haut niveau de fiabilité, de sécurité et de confort. Achetez une chaudière de la gamme et profitez dès maintenant de tous ses avantages!”*



### Protection contre la légionellose

Les nouvelles chaudières mixtes Mattira incluent notre système «Protection contre la légionellose». Si cette fonction est activée, la température de l'eau chaude sanitaire est augmentée une fois par semaine à la valeur maximale autorisée, empêchant ainsi toute formation de légionelles grâce à un contrôle de la température de l'eau.



### Mode de protection hors gel

Il est possible de sélectionner un mode hors gel durant les périodes d'inactivité. En choisissant le mode de protection contre le gel, le système de chauffage s'activera automatiquement si la température de la chaudière chute en dessous de 8 °C.



### Écran numérique

Les chaudières Mattira possèdent un écran numérique intuitif et convivial. Ce dernier affiche constamment la température de l'eau de chauffage en circulation et du réservoir d'eau chaude sanitaire (ECS) dans les chaudières mixtes. Le chauffage et l'ECS sont des modules indépendants, ce qui signifie qu'il est possible d'éteindre le chauffage tout en maintenant l'ECS active et vice versa. Sur les deux affichages, le verrouillage du clavier peut être activé afin d'éviter toute erreur de manipulation.



### Conforme à la directive ErP

L'objectif consiste à réduire les émissions de gaz à effet de serre et conséquences néfastes afin de limiter l'impact sur l'environnement tout au long du cycle de vie d'un produit, l'accent étant placé sur les étapes de conception et de développement d'un produit dans le but d'en améliorer l'efficacité énergétique.



*“Depuis septembre 2015, les labels ErP s’appliquent également aux produits de chauffage tels que les chaudières, cylindres et chauffe-eau.”*

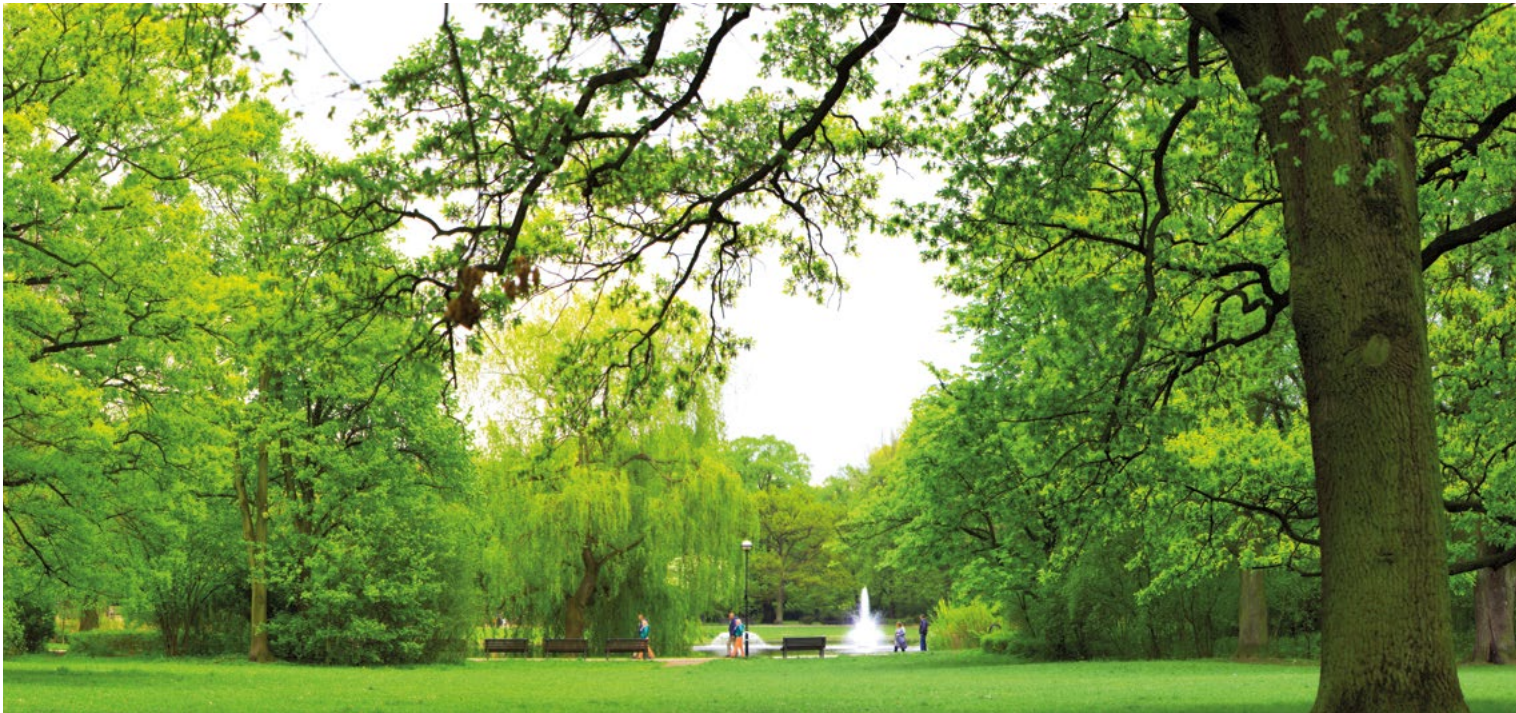

## Directive concernant les produits liés à l'énergie (ERP) 2009/125/CE

Afin d'améliorer l'efficacité énergétique ainsi que la protection de l'environnement, la directive ErP, qui fait partie de la législation européenne dans le cadre du marquage CE, s'applique aux produits affectant la consommation énergétique durant l'ensemble de leur cycle de vie, depuis leur fabrication, durant leur utilisation, jusqu'à leur mise au rebut.

Avec l'introduction de la directive ErP en septembre 2015, il est important que tous les professionnels du chauffage respectent la législation lors de l'installation et de la fabrication de solutions commerciales de chauffage.

L'éco-conception de la directive concernant les produits liés à l'énergie 2009/125/CE désigne un cadre de travail essentiellement axé autour de l'utilisation de l'énergie. Il établit pour ce faire des exigences minimales pour certains produits consommateurs d'énergie.

L'objectif consiste à réduire les émissions de gaz à effet de serre et autres conséquences néfastes afin de limiter l'impact sur l'environnement tout au long du cycle de vie d'un produit, l'accent étant placé sur les étapes de conception et de développement d'un produit dans le but d'en améliorer l'efficacité énergétique.

Les objectifs «20:20:20» fixés par l'UE devront être atteints d'ici à 2020:

---

Réduction de 20% des gaz à effet de serre dans l'UE par rapport aux niveaux de 1990.

---

Augmentation de la part de la consommation énergétique de l'UE produite par les ressources renouvelables de 20%.

---

Amélioration de 20% de l'efficacité énergétique de l'UE.

---

À l'image des objectifs cités ci-dessus établis pour réduire les émissions de gaz à effet de serre et autres conséquences néfastes pour limiter l'impact environnemental, la directive ErP vise à servir de mesure d'économie de coût en limitant la quantité d'énergie des consommateurs. Elle a également vocation à donner aux fabricants la possibilité d'optimiser leur impact sur l'environnement.

### Non-conformité

Le National Measurement Office procédera à l'application quotidienne de la directive ErP grâce à des essais de produits et à une surveillance du marché. Tout fabricant ou installateur réputé vendre des produits non conformes pourra s'exposer à des actions en justice et éventuellement des poursuites pénales.

### Sources

<https://www.gov.uk/guidance/placing-energy-related-products-on-the-uk-market>  
[http://ec.europa.eu/energy/efficiency/ecodesign/eco\\_design\\_en.htm](http://ec.europa.eu/energy/efficiency/ecodesign/eco_design_en.htm)



## Sécurité 100% garantie

Le chauffage électrique compte actuellement parmi les systèmes les plus propres et les plus sécurisés.

Durant leur fonctionnement, nos chaudières n'émettent aucun gaz ni aucune pollution directe. Elles n'utilisent pas de combustibles tels que gaz ou diesel et ne présentent donc aucun risque de fuite ou d'explosion.

Les chaudières GABARRÓN ne requièrent aucune maintenance complexe et sont même programmées pour éviter le blocage de la pompe d'accélération dû à la présence d'eau stagnante en raison de longues périodes d'inactivité. Le contrôle anti-blocage fonctionnera pendant de très brèves durées durant les périodes d'inactivité.

Le réservoir d'eau en acier inoxydable de la chaudière mixte garantit une longue durée de vie sans la moindre corrosion, réduisant ainsi la nécessité d'entretien et de remplacement périodiques des anodes.

Les différents capteurs proposés avec cette gamme de chaudières, tels que les capteurs de température, de débit et indicateurs de consommation, sont le gage de performances de fonctionnement en toute sécurité.

# CHAUDIÈRE MIXTE MATTIRA

*Chaudière électrique numérique  
modulante, destinée au chauffage  
et à la distribution d'eau chaude  
sanitaire*



CMXi  
Montage mural

## Fonctionnalités

Chaudière en acier isolé.

Contrôle électronique modulant de la chaudière grâce au **système SEM** (système de contrôle intelligent de la modulation électronique).

Réservoir ECS 50L en acier inoxydable isolé, sans CFC.

Résistance blindée en acier inoxydable INCOLOY800 pour le chauffage et l'ECS.

Vase d'expansion de chauffage 6L.

Vase d'expansion ECS 2L.

Contrôle électronique modulant de la chaudière.

Manomètre 0-4 bar.

Pompe de circulation.

Purgeur automatique.

Interrupteurs silencieux TRIAC.

Mode de régulation automatique du chauffage.

Détecteur de débit.

Limiteur de température de chauffage 100 °C.

Limiteur de température ECS 80 °C.

Soupape de sûreté de chauffage 3 bar.

Soupape de sûreté ECS 7 bar.

Convient également à une utilisation avec chauffage au sol.

Tuyaux anti-électrolyse ECS.

Revêtement poudre RAL 9010.

Gabarit murale en acier pour installer les connexions en toute facilité.

Compatible avec les thermostats d'ambiance TA4D, CTP10 et X2D, tous disponibles en option.

## Main Components

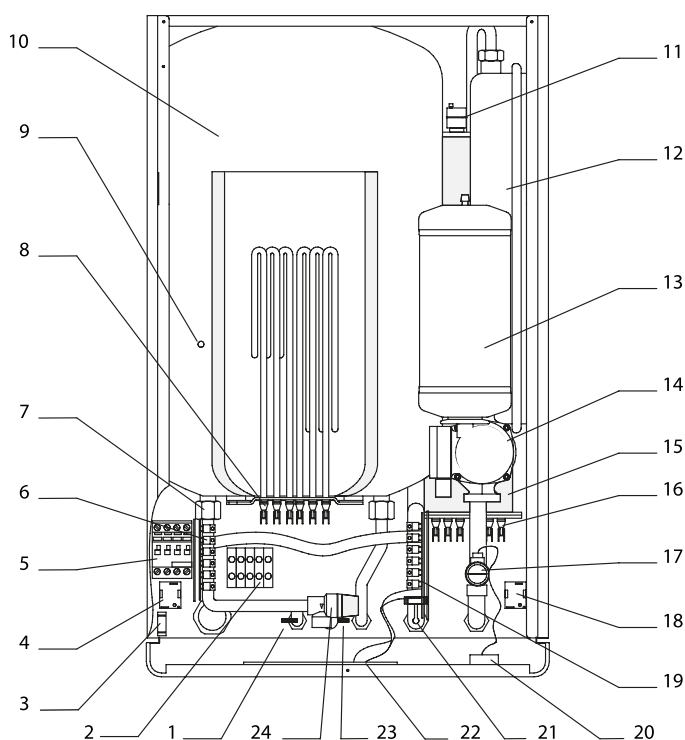

- 1 Vanne d'isolement de l'eau entrante.
- 2 Bloc de connexion.
- 3 Interrupteur MARCHÉ/ARRÊT.
- 4 Limiteur de température ECS.
- 5 Contacteur principal.
- 6 Carte électronique ECS.
- 7 Tuyaux anti-électrolyse ECS.
- 8 Résistance ECS.
- 9 État du capteur de température ECS.
- 10 Réservoir isolé 50 L.
- 11 Purgeur automatique.
- 12 Vase d'expansion de chauffage 6 L.
- 13 Vase d'expansion ECS 2 L.
- 14 Pompe de circulation.
- 15 Réservoir de chauffage isolé.
- 16 Résistance de chauffe.
- 17 Vanne de sûreté de chauffage 3 bar.
- 18 Limiteur de température de chauffage.
- 19 Carte électronique chauffage.
- 20 Manomètre.
- 21 Détecteur de débit.
- 22 Carte électronique principale.
- 23 Vanne de remplissage du chauffage.
- 24 Vanne de sûreté ECS 7 bar.

## Tableau de commande

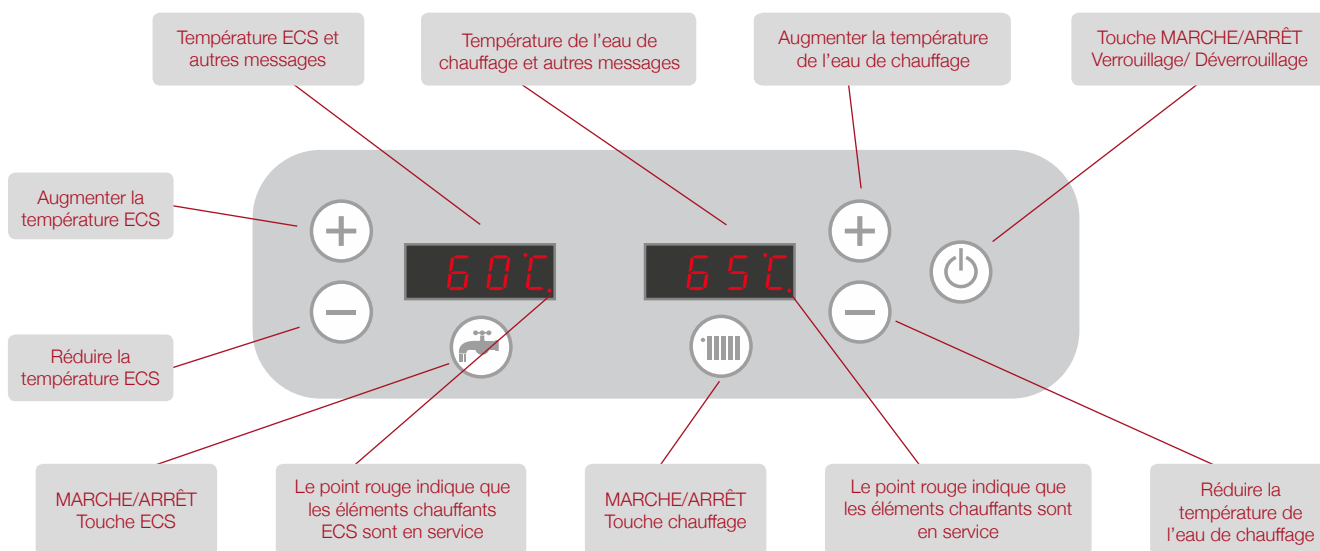



## Spécifications techniques

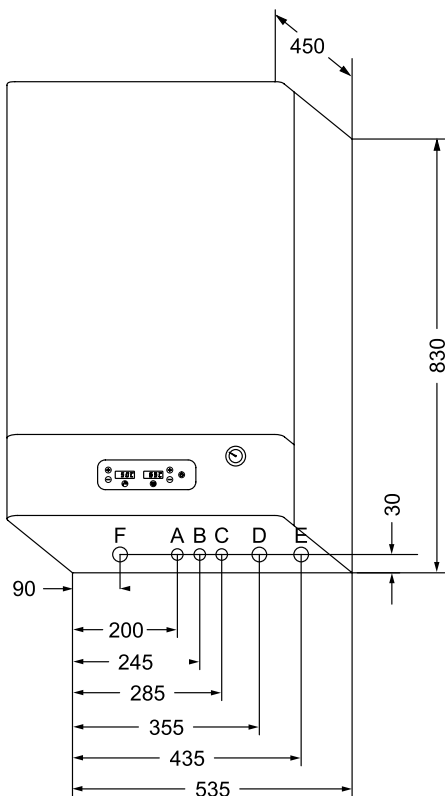

Montage mural

## CHAUDIÈRE MIXTE MATTIRA CMX15i et CMX18i

*Chaudière électrique numérique modulante,  
destinée au chauffage et à la distribution d'eau  
chaude sanitaire  
(Version fixée au sol disponible)*

### Dimensions et raccords:

- A - Entrée eau froide 1/2"
- B - Rejet vanne de sécurité
- C - Sortie ECS 1/2"
- D - Retour chauffage 3/4"
- E - Aller chauffage 3/4"
- F - Branchement électrique

*“Faites confiance à Mattira et profitez pleinement du confort d’une chaudière électrique numérique sécurisée et fiable à domicile.”*



MODÈLES		CMX15i CMX15Pi												
Puissance de sortie sélectionnable	kW	3	4	5	6	7	8	9	10	11	12	13	15	-
kcal/h	kcal/h	2580	3440	4300	5160	6020	6880	7740	8600	9460	10320	11180	12900	-
Courant 3x400 V+N~	A	13,0	13,0	13,0	13,0	13,0	13,0	13,0	21,7	21,7	21,7	21,7	21,7	-
*Courant 230 V~	A	13,0	17,4	21,7	26,1	30,4	34,8	39,1	43,5	47,8	52,2	#	#	-
** Temps de reprise ECS	min	29'04"	21'48"	17'26"	14'32"	12'27"	10'54"	9'41"	8'43"	7'56"	7'16"	6'42"	5'49"	-
MODÈLES		CMX18i CMX18Pi												
Puissance de sortie sélectionnable	kW	3	-	-	6	-	-	9	-	-	12	-	15	18
kcal/h	kcal/h	2580	-	-	5160	-	-	7740	-	-	10320	-	12900	15480
Courant 3x400 V+N~	A	13,0	-	-	13,0	-	-	13,0	-	-	26,0	-	26,0	26,0
*Courant 230 V~	A	13,0	-	-	26,1	-	-	39,1	-	-	52,2	-	#	#
** Temps de reprise ECS	min	29'04"	-	-	14'32"	-	-	9'41"	-	-	7'16"	-	5'49"	-

\*Using included bridge connection.  
**\*\*Recovery time in minutes to heat DHW from cold to 55°C.**  
**# Sur demande.**

MODÈLE		CMX15i	CMX18i	CMX15Pi	CMX18Pi
Tension	V	3x400 V+N / 220-240	3x400 V+N / 220-240 V	3x400 V+N / 220-240	3x400 V+N / 220-240 V
Fréquence	Hz	50-60	50-60	50-60	50-60
ISOLATION		Classe I	Classe I	Classe I	Classe I
Poids net	kg	57	57	57	57
Unités par palette		8	8	8	8

# CHAUDIÈRE CHAUFFAGE MATTIRA

*Chaudière électrique numérique modulante,  
Chauffage uniquement*



**MAS**  
Montage mural

## Fonctionnalités

Chaudière à montage mural en acier isolé.

Contrôle électronique modulant de la chaudière grâce au **système SEM** (système de contrôle intelligent de la modulation électronique).

Résistance blindée en acier inoxydable INCOLOY 800.

Vase d'expansion de chauffage 6 L.

Mode de régulation automatique du chauffage.

Manomètre 0-4 bar.

Pompe de circulation.

Purgeur automatique.

Interrupteurs silencieux TRIAC.

Détecteur de débit.

Limiteur de température de chauffage 100°C.

Soupape de sûreté de chauffage 3 bar.

Convient également à une utilisation avec chauffage au sol.

Revêtement poudre RAL 9010.

Gabarit murale en acier pour installer les connexions en toute facilité.

Compatible avec les thermostats d'ambiance TA4D, CTP10 et X2D, tous disponibles en option.

## Principaux composants

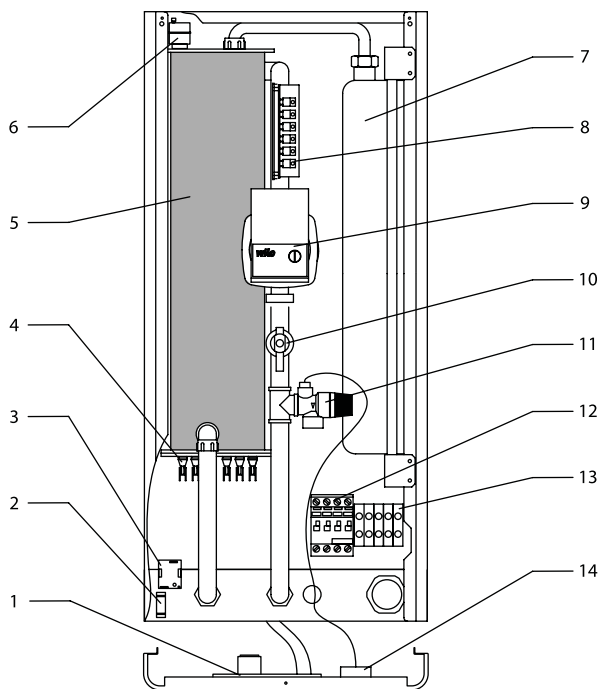

- 1 Carte électronique principale.
- 2 Interrupteur MARCHÉ/ARRÊT.
- 3 Limiteur de température de chauffage.
- 4 Résistances de chauffage.
- 5 Réservoir de chauffage isolé.
- 6 Purgeur automatique.
- 7 Vase d'expansion de chauffage 6 L.
- 8 Carte électronique de chauffage.
- 9 Pompe de circulation.
- 10 Détecteur de bêtbit.
- 11 Vanne de sûreté de chauffage 3 bar.
- 12 Contacteur principal.
- 13 Bloc de connexion.
- 14 Manomètre.

## Tableau de commande

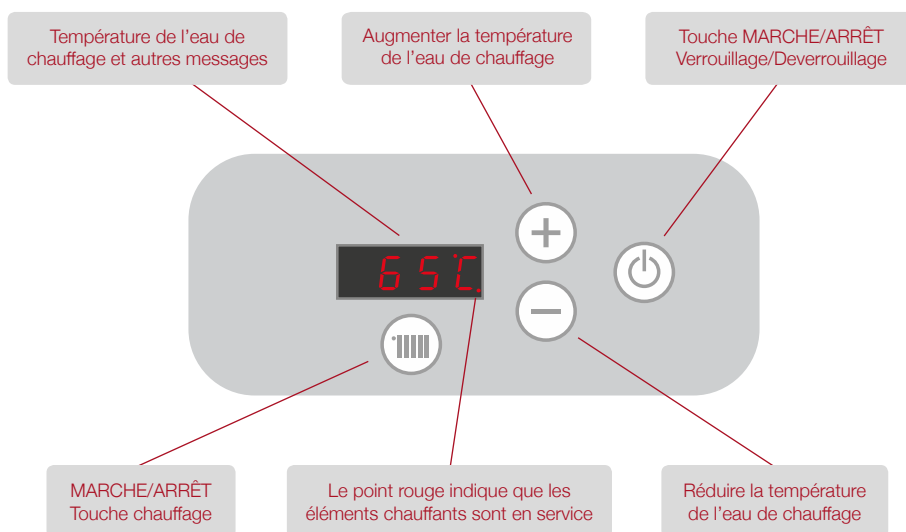



## Spécifications techniques

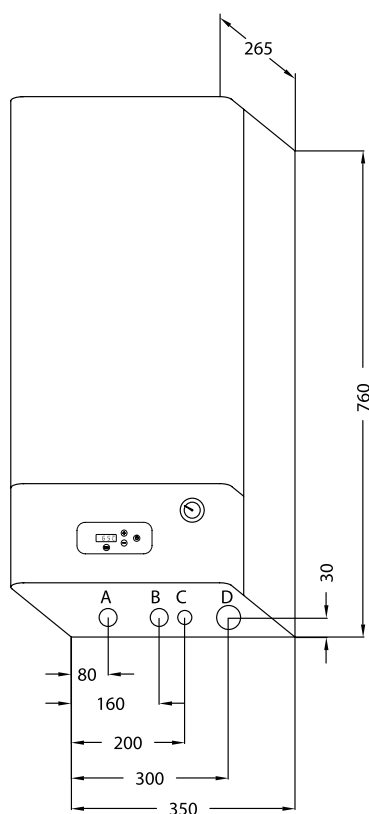

Montage mural

## CHAUDIÈRE CHAUFFAGE MATTIRA MAS15 et MAS18

*Chaudière électrique numérique modulante,  
Chauffage uniquement*

### Dimensions et raccords:

- A - Flux de chauffage 3/4"
- B - Retour chauffage 3/4"
- C - Soupape de sécurité de drainage
- D - Raccordement électrique

«Qualité et fiabilité réputées d'Elnur capables de satisfaire aux demandes en chauffage de la vie de famille moderne.»



MODÈLE		MAS15												
Puissance de sortie sélectionnable	kW	3	4	5	6	7	8	9	10	11	12	13	15	-
kcal/h	kcal/h	2580	3440	4300	5160	6020	6880	7740	8600	9460	10320	11180	12900	-
Courant 3x400 V+N~	A	13,0	13,0	13,0	13,0	13,0	13,0	13,0	21,7	21,7	21,7	21,7	21,7	-
*Courant 230 V~	A	13,0	17,4	21,7	26,1	30,4	34,8	39,1	43,5	47,8	52,2	#	#	-
MODÈLE		MAS18												
Puissance de sortie sélectionnable	kW	3	-	-	6	-	-	9	-	-	12	-	15	18
kcal/h	kcal/h	2580	-	-	5160	-	-	7740	-	-	10320	-	12900	15480
Courant 3x400 V+N~	A	13,0	-	-	13,0	-	-	13,0	-	-	26,0	-	26,0	26,0
*Courant 230 V~	A	13,0	-	-	26,1	-	-	39,1	-	-	52,2	-	#	#

\*À l'aide du raccordement par cavalier inclus.  
# Sur demande.

MODÈLE		MAS15	MAS18
Tension	V	3x400 V+N / 220-240	3x400 V+N / 220-240
Fréquence	Hz	50-60	50-60
ISOLATION		Classe I	Classe I
Poids net	kg	29,5	29,5
Unités par palette		20	20

# INSTALLATIONS

Les chaudières Gabarrón peuvent être utilisées comme soutien à des systèmes d'énergie alternative, par exemple des pompes à chaleur, des systèmes solaires, des pellets, etc.

Elles peuvent également être utilisées comme source de chaleur supplémentaire pour augmenter la température de l'eau à une valeur supérieure à celle autorisée par le système d'origine.

## Fonctionnement en parallèle

Dans le cas de grandes installations, plusieurs chaudières Gabarrón peuvent être installées en parallèle.

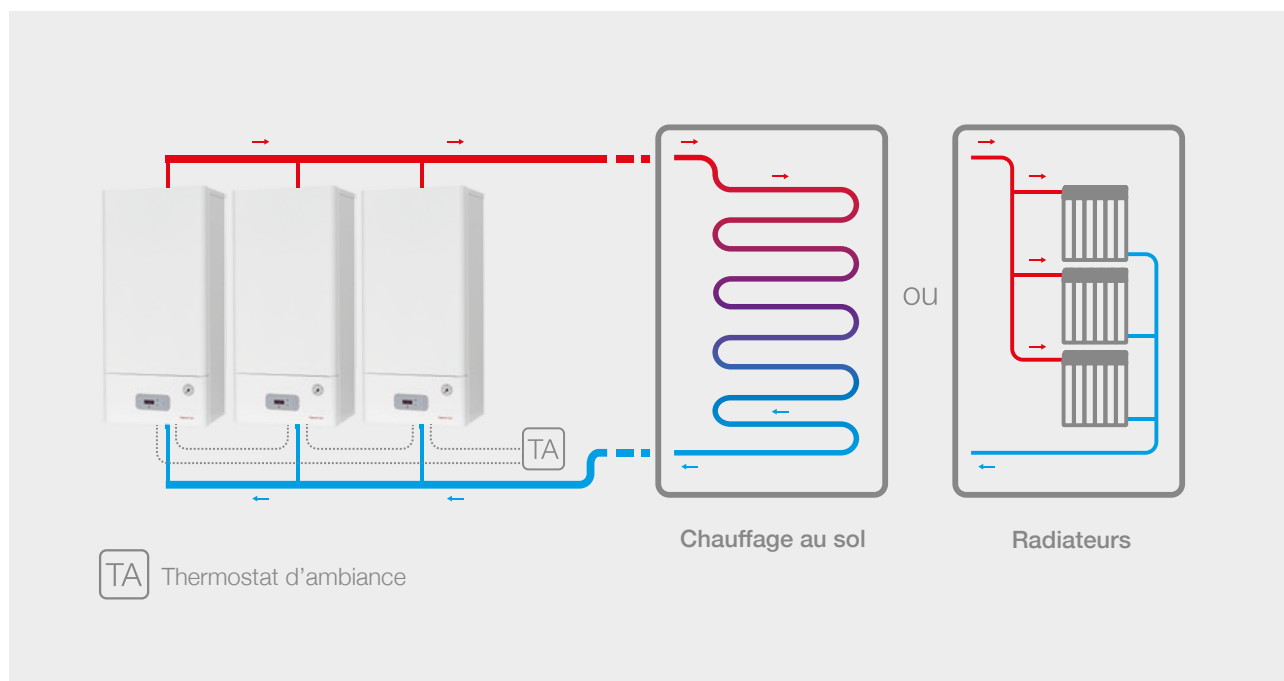

## Uniquement chaudières de chauffage ou mixtes (chauffage + ECS)

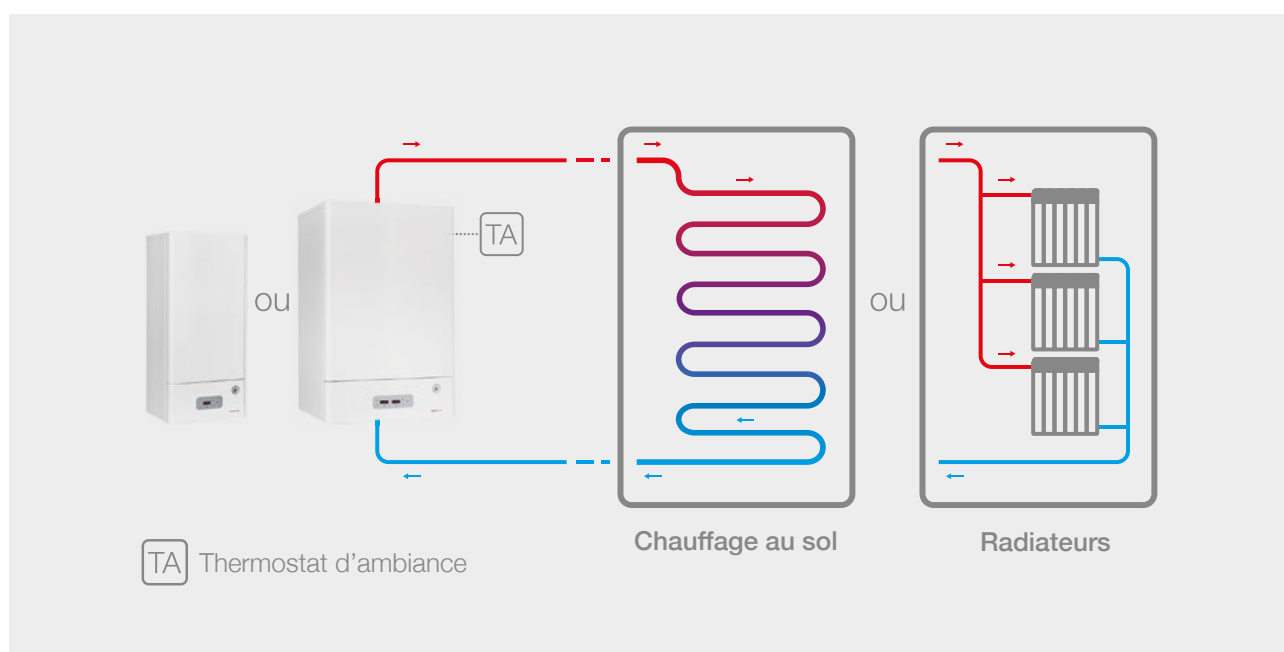

Chaudière et ECS avec cylindre de grande capacité

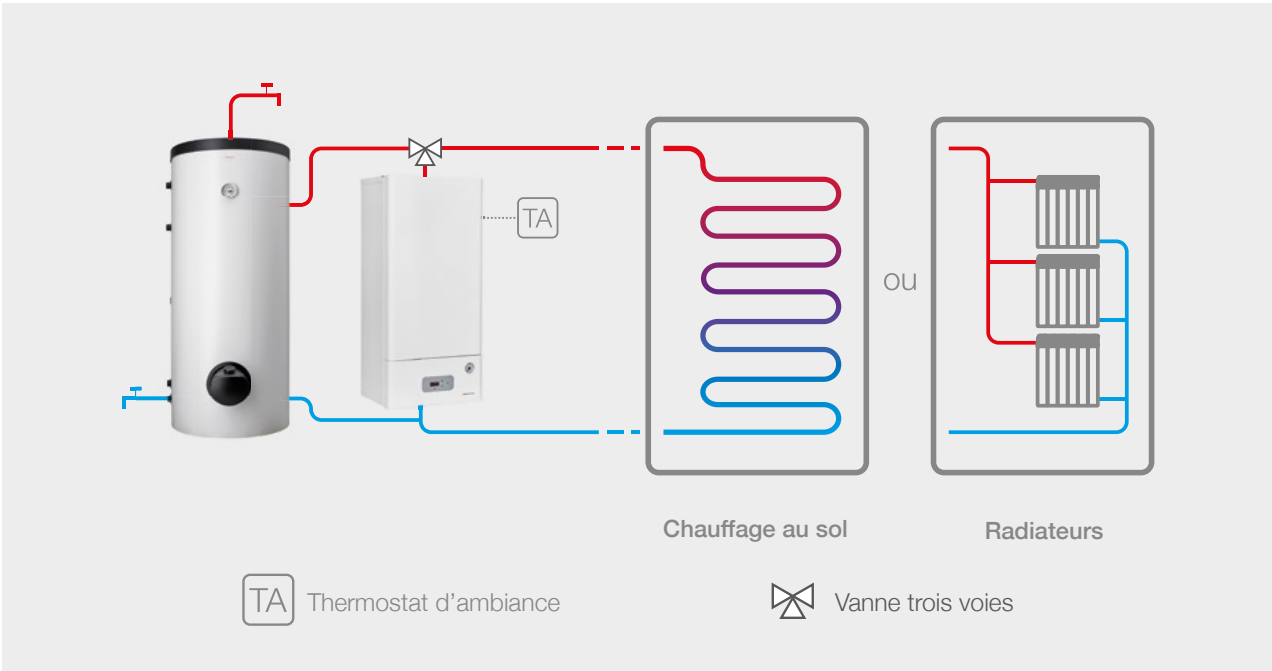

En complément de systèmes de chauffage ou ECS alternatifs, mais également pour répondre aux besoins en chauffage

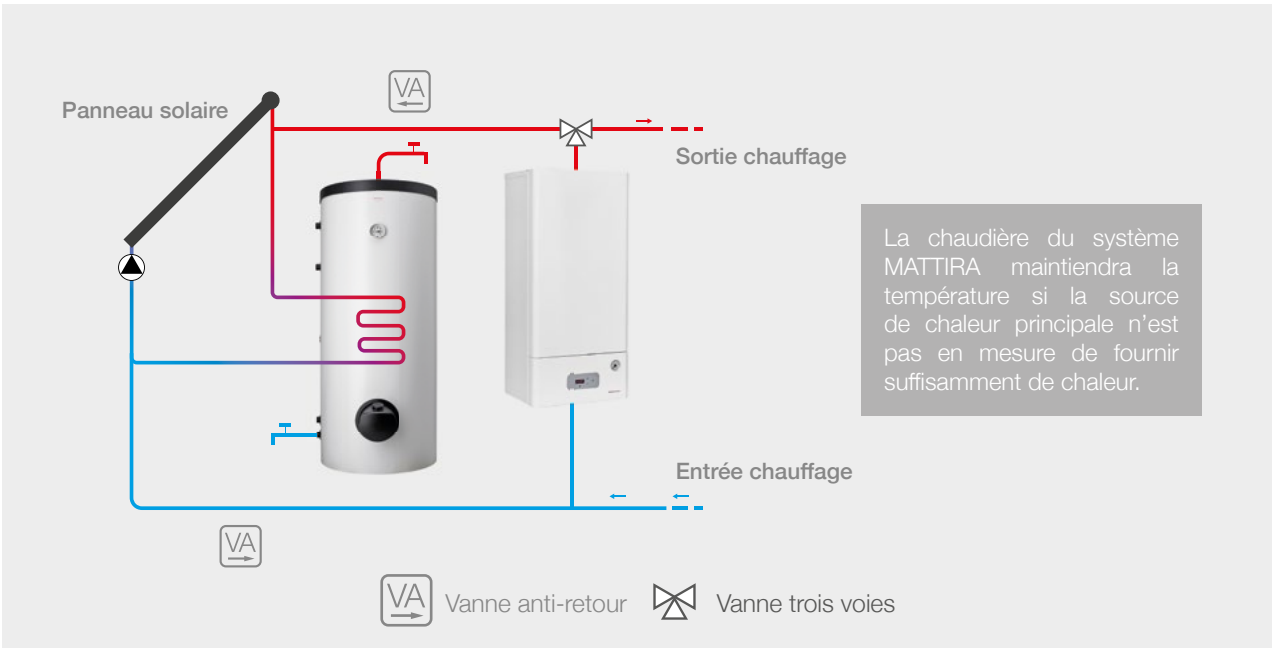

# ACCESSORIES



# MATTIRA ACCESSORIES

# TA4D

## Thermostat d'ambiance numérique



### Avantages :

4 modes de fonctionnement pré-programmés (Confort, Éco, Hors gel et Arrêt) permettant de passer rapidement d'un mode à un autre.

Indicateur de la demande calorifique à l'écran.

Températures de consigne réglables par pas de 0,5°C afin de choisir la température souhaitée.

Écran LCD permettant de visualiser rapidement le mode et la température.

Option permettant d'afficher la température réglée ou la température ambiante.

Clavier verrouillable afin de limiter les erreurs de manipulation.

### Fonctions:

Thermostat avec affichage numérique pour réguler le chauffage.

4 modes de fonctionnement: Confort, Éco, Hors gel et Arrêt.

Température réglable.

Clavier verrouillable.

### Caractéristiques techniques:

Alimentation grâce à 2 batteries LR03 (fournies).

Contact sec 2 A/230 V.

Réglage de la température pour les modes Confort, Éco et Hors gel, par pas de 0,5°C.

Montage sur boîtier mural (60 mm).

MODÈLE	RÉGULATION	PRÉCISION	DIMENSIONS
TA4D	par pas de 0,5°C	± 0,1°C	80 x 80 x 25 mm

# X2D

## Thermostats programmables numériques sans fil



E-X2D  
(Émetteur)



R-X2D  
(Récepteur)

Thermostat avec options de programmation quotidiennes et hebdomadaires permettant différentes combinaisons avec trois niveaux de température, Confort, Économie et Hors gel. Contrôle de la température d'une zone. Fonction anti-verrouillage de la pompe (Chaudières).

### Caractéristiques techniques:

Écran LCD avec rétroéclairage de couleur bleue.

Sélecteur de mode: configuration Confort, Économie et Hors gel.

Indicateur du statut de la chaleur.

Options de programmation quotidiennes et hebdomadaires.

Fonction de copie de programme disponible.

Indicateur de niveau de batterie.

Affichage du point de consigne ou de la température ambiante.

Fonction anti-verrouillage de la pompe (Chaudières).

### Émetteur, E-X2D:

Alimentation: 2 batteries LR03 (fournies).

Sortie: relais 2A.

Régulation: P.I.D. ou Marche/arrêt.

Montage: mural, sur un support ou un boîtier d'encastrement.

### Récepteur, R-X2D:

Alimentation: 230 V.

Sortie: 2 relais 3A.

Isolation: Classe II.

Indice de protection: IP44.

Montage: mural.

MODÈLE	GAMME	PRÉCISION	DIMENSIONS
Émetteur E-X2D	+ 5°C à 30°C	± 0,25°C	135 x 80 x 20 mm
Récepteur R-X2D			120 x 54 x 25 mm

# CTP10

Thermostat programmable numérique avec câbles



## Caractéristiques techniques

- Écran LCD avec rétroéclairage de couleur bleue.
- Sélecteur de mode: configuration Confort, Économie et Hors gel.
- Indicateur du statut de la chaleur.
- Options de programmation quotidiennes et hebdomadaires.
- Fonction de copie de programme disponible.
- Indicateur de niveau de batterie.
- Affichage du point de consigne ou de la température ambiante.
- Fonction anti-grippage de la pompe (Chaudières).
- Alimentation: 2 batteries LR03 (fournies).
- Sortie: relais 2A.
- Régulation: P.I.D. ou Marche/arrêt.
- Isolation: Classe II.
- Indice de protection: IP30.
- Montage: mural, sur un support ou boîtier d'encastrement.

MODÈLE	CTP10
Gamme	+5°C à +30°C
Précision	± 0,25°C
Dimensions	cm 13,5 x 8,1 x 2,2
Certifications	CE

# CAPTEUR EXTÉRIEUR



## Avantages

Afin d'activer le mode «Régulation automatique du chauffage», le branchement d'un capteur de température extérieure est nécessaire.

Il est possible de réguler la température à laquelle la chaudière commande le circuit de chauffage de l'eau en fonction de la température extérieure. Cette méthode de régulation offre un maximum de confort puisqu'elle permet d'anticiper les changements des besoins calorifiques de la maison.

Ces fonctionnalités, alliées au fait que les chaudières électriques Mattira modulent par pas de 1 kW, réduisent toute possibilité de gaspillage énergétique au minimum, conférant ainsi à votre domicile un confort sans pareil.

MODÈLE	CAPTEUR EXTÉRIEUR
Gamme	-40°C à 80°C
Matériau extérieur	Polycarbonate
Sonde	NTC
Couleur	Gris
Dimensions	cm 95 x 80 x 45

## Service client

Un niveau de demande, de dévouement et d'engagement comparable à celui que nous proposons avec nos produits se reflète également dans notre service client : assistance personnalisée, surveillance continue, conseils techniques, gestion de projets, soutien technique après-vente professionnel...

Un produit fabriqué conformément au niveau de performance qualité le plus élevé mérite d'être accompagné par un service d'excellence.

Chez ELNUR, tous les départements sont entièrement dédiés au client, en offrant des solutions rapides et efficaces à tout problème susceptible de survenir.

Tout membre de l'équipe sera en mesure de vous aider et de traiter votre demande dans les meilleurs délais tout en vous tenant à tout moment informé.

*Si vous avez des questions, veuillez nous adresser un e-mail à l'adresse [export@elnur.es](mailto:export@elnur.es) ou nous appeler au numéro de téléphone suivant 00 34 916281440 et 0800-904-114.*

## GESTION DE PROJET

Nous savons que bon nombre de préoccupations peuvent apparaître lorsqu'il est question d'évaluer les exigences de vos projets. Notre département dédié aux projets vous conseillera sur chacun des aspects de votre projet et vous proposera ainsi la meilleure solution, en tenant compte des options possibles, de façon à ce que vous puissiez suggérer différentes alternatives à votre client final.

## CONSEILS PROFESSIONNELS

Ce département vous proposera toute l'assistance dont vous avez besoin pour résoudre tout problème technique rencontré. Nous vous fournirons une assistance directe et personnalisée, en vous proposant le soutien nécessaire pour résoudre tout problème lié à l'installation ou à la configuration de l'un de nos produits.

## SOUTIEN TECHNIQUE APRÈS-VENTE

La mission d'ELNUR ne s'arrête pas lors de la livraison des marchandises. Nous sommes pleinement engagés en faveur du développement initial, de la fabrication et du service client. Ce service client comprend un service après-vente des plus professionnels. Nous disposons d'un réseau de services techniques agréé, qui propose une assistance technique efficace aux quatre coins du pays, et ce quel que soit le lieu ou le produit.

## FORMATION CONTINUE

Fidèles à notre engagement à l'égard des clients et utilisateurs finaux, nous ne pouvons ignorer le fait que les professionnels requièrent un soutien afin d'acquérir

une base de connaissances complète relative aux gammes de produits GABARRÓN et aux solutions techniques possibles dont ils peuvent avoir besoin concernant les différents systèmes.

C'est la raison pour laquelle nous avons créé un programme de formation complet, qui inclut des cours de formation techniques associés à chacune de nos gammes de produits. Ces cours sont dispensés par nos meilleurs experts. Leur objectif ultime consiste à aider les professionnels dans leur travail quotidien et à les familiariser aux avantages majeurs de l'installation des produits GABARRÓN.

## QUALITÉ

ELNUR s'engage pleinement pour garantir une qualité optimale. Nous avons par conséquent une parfaite maîtrise de l'ensemble des processus de fabrication au sein de l'entreprise.



Le système de gestion du contrôle-qualité ISO 9001 permet de certifier la mise en œuvre et la maintenance du système grâce à un cycle d'amélioration continu des performances de ses procédures dans tous les services de l'entreprise, avec pour objectif d'atteindre une plus grande satisfaction client.



Le système de gestion environnementale ISO 14001 garantit que nos procédures sont élaborées conformément à la protection et au respect de l'environnement, et ce tout au long du cycle de production, de la conception initiale aux étapes finales de la fabrication.



ELNUR S.A.  
Travesía Villa Esther, 11  
28110 Madrid (Spain)

[export@elnur.es](mailto:export@elnur.es)

[www.elnur-global.com](http://www.elnur-global.com)